

Zestawy domofonowe ELFON

Kaseta bramowa KDO

Nowoczesna kaseta domofonowa KDO wykonana jest z anodowanego aluminium w połączeniu z elementami chromu. Występuje w ultra cienkiej wersji natynkowej (głębokość kasety 17mm). Cechują ją duże, czytelne, podświetlane wizytowniki/przyciski. Zastosowana elektronika zapewnia optymalną jakość pracy urządzeń w szerokim zakresie temperatur.

Kaseta bramowa KEN





Występuje w zestawach serii Z, wykonana jest z tworzywa uderoodpornego, a płyta czołowa z utwardzonego aluminium, co gwarantuje odporność na korozję i promienie UV.



Kaseta bramowa BKM-mini

występuje w zestawach serii M, wykonana jest z uderoodpornego tworzywa ABS i pokryta jest utwardzonym termicznie lakierem proszkowym, co gwarantuje jej odporność na korozję i promienie UV.

Kaseta KDO

- duże, podświetlane przyciski 
 - wersje z 1, 2 lub 3 przyciskami 
 - montaż natynkowy 
 - głębokość 17 mm 
- występuje w zestawach serii P, Pi

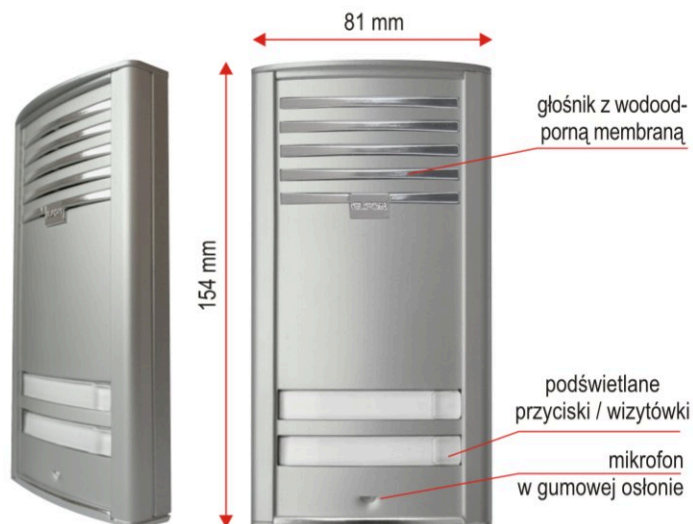





Kaseta KEN

- duże, podświetlane przyciski 
 - wersje z 1, 2 lub 3 przyciskami 
 - montaż na- i podtynkowy 
 - 3 wersje kolorystyczne
 - jasny szary 
 - grafit 
 - złoty brąz 
 - głębokość całkowita 29-43 mm w tym 19 mm do wmurowania przy montażu podtynkowym 
- występuje w zestawach serii Z, Zi i Z Dual



kaseta BKM-mini

- duże, podświetlane przyciski 
 - wersje z 1 lub 2 przyciskami 
 - montaż natynkowy 
 - głębokość 30 mm 
- występuje w zestawach serii M, Mi



ZESTAWY DOMOFONOWE serii P, Z i M

W skład zestawów **serii P, Z i M** wchodzi podstawowe urządzenie pozwalające na zbudowanie typowej instalacji domofonowej, umożliwiającej porozumiewanie się pomiędzy abonentem "zewnętrznym" a "wewnętrznym" oraz otwarcie elektrozamka. W zestawach tych mogą występować wszystkie typy unifonów (słuchawek), różniących się wyglądem i kolorem. Zestawy serii Z (z kasetą KEN) występują dla 1, 2 lub 3 abonentów. Zestawy serii M (z kasetą BKM-mini) produkowane są w wersji dla 1 lub 2 abonentów.

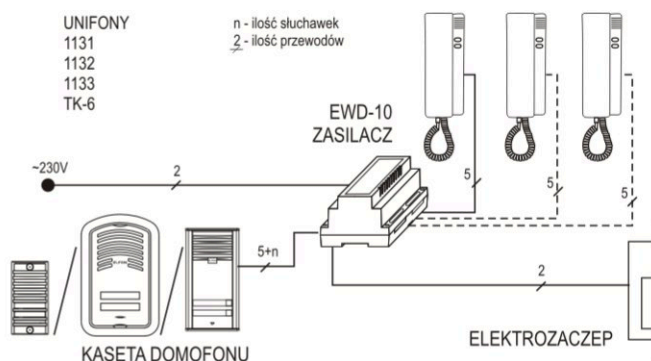

ZESTAWY INTERKOMOWE serii Pi, Zi i Mi

Zestawy domofonowe **serii Pi, Zi i Mi** z funkcją interkomu realizują wszystkie funkcje typowego domofonu z dodatkową możliwością prowadzenia rozmowy "wewnętrznej" pomiędzy abonentami. W skład zestawu domofonowego wchodzi unifony interkomowe (z dodatkowym przyciskiem do wywołania abonenta "wewnętrznego"), zasilacz interkomowy oraz kasetę bramową.

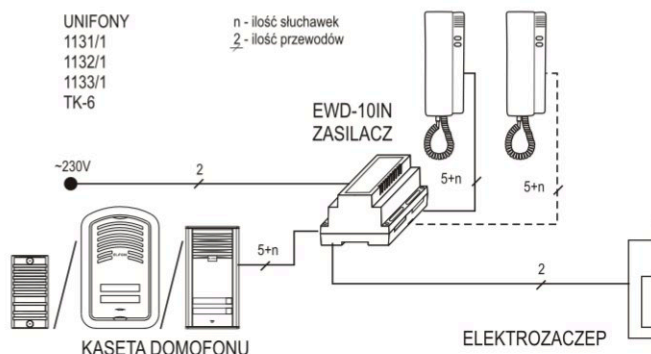

ZESTAWY DWUPRZEWODOWE serii Z-Dual

Instalacja elektryczna zestawu domofonowego **serii Z-Dual** sprowadza się do podłączenia dwóch przewodów pomiędzy unifonem a kasetą bramową. Zestawy te polecamy użytkownikom, którzy posiadają instalację dzwonkową, a chcą, bez prowadzenia dodatkowych przewodów, zainstalować domofon.

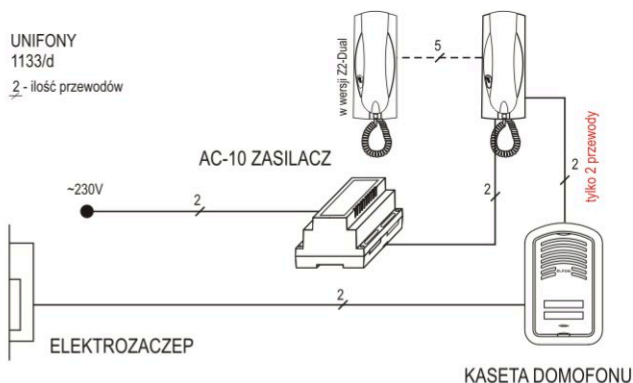

Klucz radiowy (opcja)



















Klucz radiowy jest przydatny, jeżeli męczy Państwa szukanie kluczy w kieszeniach lub uciążliwym staje się problem zacinającego się klucza w zamku. W tym przypadku można użyć bezprzewodowego pilota do otwarcia drzwi lub bramki (opcja).

Zasilacze domofonowe EWD

Zasilacz domofonu to serce całej instalacji domofonowej. Łączy elektrycznie wszystkie elementy, zapewniając im odpowiednie napięcia i sygnały. Zasilacze **EWD 10, 10in, 10/20** znajdują się w obudowie typu **EURO**, przeznaczonej do instalacji na szynie w szafce elektrycznej. Ponadto wyposażone są w ramkę zakrywającą zaciski przewodów. Pozwala to na bezpieczny montaż zasilacza bez dodatkowej obudowy (np. na ścianie).

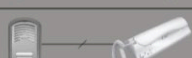

Porównanie zestawów

Cechy	Z	Zi	Z Dual 2 przewody	M	Mi	P	Pi											
 kaseta KDO						•	•											
 kaseta KEN 3 wersje kolorystyczne	•	•	•															
 kaseta BKM-mini				•	•													
 U1131	•	•		•	•	•	•											
 U1132	•	•		•	•	•	•											
 U1133	•	•	•	•	•	•	•											
 TK-6	•	•		•	•	•	•											
 1 abonent	•	•	•	•	•	•	•											
 2 abonentów	•	•	•	•	•	•	•											
 3 abonentów	•	•				•	•											
 intercom		•			•		•											
 montaż podtynkowy	•	•	•															
 montaż natynkowy	•	•	•	•	•	•	•											
 klucz elektroniczny (opcja)	•	•				•	•											
ilość przewodów	Z1	Z2	Z3	Zi1	Zi2	Zi3	Z1 Dual	Z2 Dual	M1	M2	Mi1	Mi2	P1	P2	P3	Pi1	Pi2	Pi3
 zasilacz - kaseta	6	7	8	6	7	8			6	7	6	7	6	7	8	6	7	8
 zasilacz - unifon	5	5	5	6	7	8	2	2	5	5	6	7	5	5	5	6	7	8
 zasilacz - elektrozaczep	2	2	2	2	2	2			2	2	2	2	2	2	2	2	2	2
 kaseta - unifon							2	2										
 kaseta - elektrozaczep							2	2										

Do podłączenia elementów zestawów należy używać przewodów o przekroju nie mniejszym niż 0,5mm² (YTDY, YTKSY). Jeżeli odległość zasilacza domofonu od elektrozaczepu jest większa niż 70m, przewody do elektrozaczepu powinny mieć przekrój 1mm². Podłączenie zasilacza do sieci wykonujemy przewodem sieciowym (np. YDY 2x1,5).